



INTERFORCE КАТАЛОГ 2024

Эксклюзивный представитель "Абразив-Технолоджиз"
www.abrasive-technologies.ru



Рекомендации по применению шлифовальных блоков

INTERFORCE

1. Необходимо соблюдать последовательность применения градаций — грубая, промежуточная и финишная. Работы при необходимости начинаются с грубых зёрен. Последующие шаги шлифовки продолжать, пока не исчезнут следы грубой шлифовки.
2. Движения легкие, без надавливания. Иначе поверхность шлифуется неравномерно.
3. Шлифуем только вдоль волокон древесины. Поперек шлифовать нельзя — появятся глубокие царапины.
4. При забивке шлифовального блока продуктами шлифования, рекомендуется очистить (продуть) блок и продолжить работу. Забитый шлифовальный блок оставляет неравномерную шероховатость поверхности, а так же теряется эффективность выполняемых работ.
5. В случае, если шлифовальный блок при продувании не очищается, или скорость выполнения работ значительно замедлилась, рекомендуем заменить шлифовальный блок на новый.



Шлифовальный блок INTERFORCE 2-х сторонний

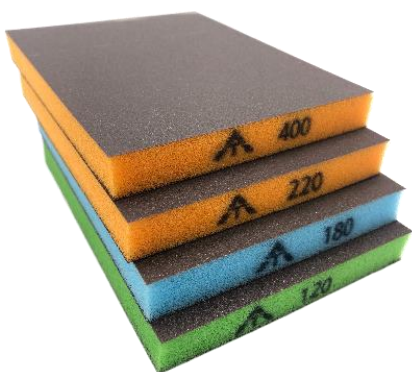

Градация	Код для заказа	Упаковка Шт.	Цена за уп.	Цена за шт.
P120 (зелёный)	2012982310	250	13 765 Р	55,06 Р
P180 (синий)	2018982310	250	13 765 Р	55,06 Р
P220 (оранжевый)	2022982310	250	13 765 Р	55,06 Р
P280 (белый)	2028982310	250	13 765 Р	55,06 Р
P400 (оранжевый)	2004982310	250	13 765 Р	55,06 Р
P600 (белый)	2006982310	250	13 765 Р	55,06 Р

Шлифовальный блок Interforce 120*98*13мм, 2-х сторонний.

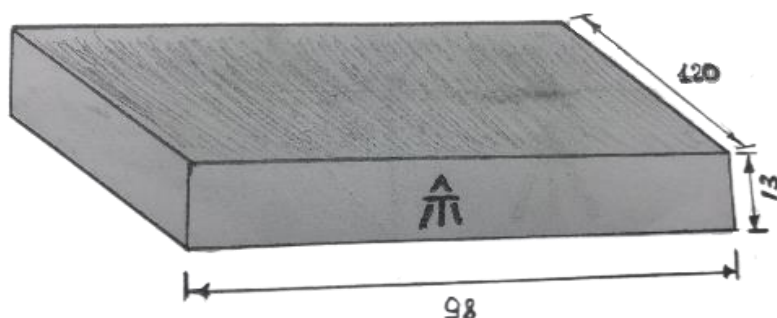

Основа: вспененный полиуретан.
Абразивный минерал: оксид алюминия.
Плотность: 30 кг/м3 (мягкий).
Насыпка: закрытая

Применение: Мягкое исполнение блока позволяет выполнять шлифовку изделий со сложной геометрией, а так же добиваться равномерного шлифования по всей обрабатываемой поверхности. Допускается работа с увлажнением. Зернистость подбирается под конкретный тип поверхности, которую планируется обработать до нужного состояния и в соответствии с рекомендациями производителя ЛКМ.

- Грубая шлифовка, удаление крупных дефектов поверхности “крупнозернистая” P120, P180.
- Промежуточная шлифовка, “средней” зернистости P220, P280.
- Финишная шлифовка “мелкозернистой” губкой P400, P600.

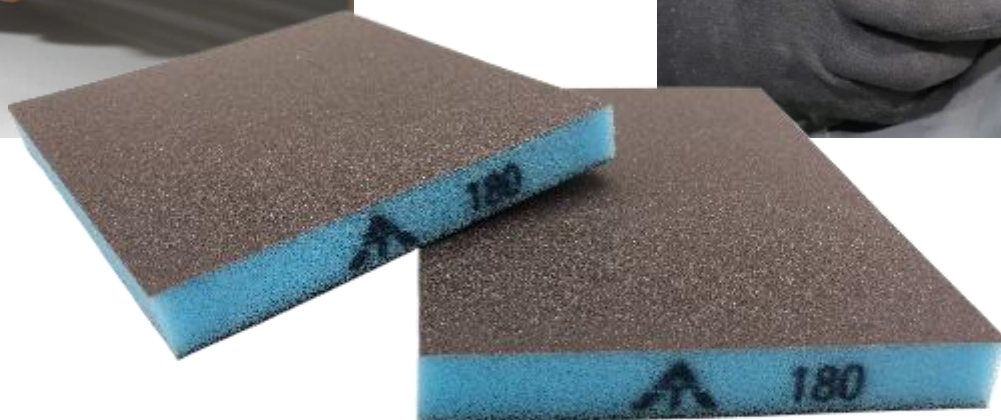

Шлифовальный блок INTERFORCE 4-х сторонний



Градация	Код для заказа	Упаковка Шт.	Цена за уп.	Цена за шт.
P60	1060926825	100	5699 ₺	56,99 ₺
P80	1080926825	100	5699 ₺	56,99 ₺
P100	1010926825	100	5699 ₺	56,99 ₺
P120	1012926825	100	5699 ₺	56,99 ₺
P150	1015926825	100	5699 ₺	56,99 ₺
P180	1018926825	100	5699 ₺	56,99 ₺
P220	1022926825	100	5699 ₺	56,99 ₺
P320	1032926825	100	5699 ₺	56,99 ₺

Шлифовальный блок Interforce 98*69*25мм, 4-х сторонний.

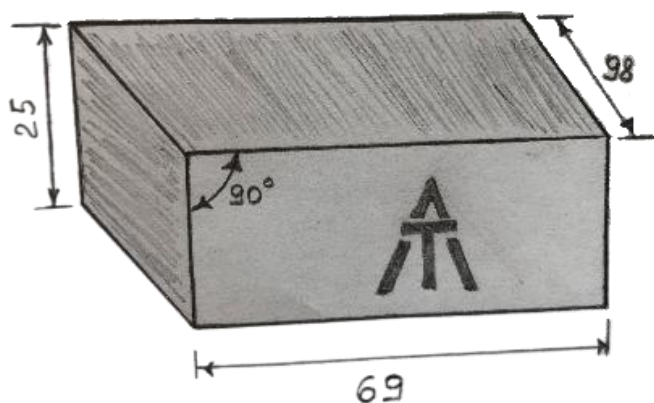

Основа: вспененный полиуретан.
 Абразивный минерал: оксид алюминия.
 Плотность: 65 кг/м3 (средней жёсткости).
 Насыпка: закрытая

Применение: Исполнение блока позволяет выполнять шлифовку плоских поверхностей, а так же обработку углов 90%. Допускается работа с увлажнением. Зернистость подбирается под конкретный тип поверхности, которую планируется обработать до нужного состояния и в соответствии с рекомендациями производителя ЛКМ.

- Грубая шлифовка, удаление крупных дефектов поверхности "крупнозернистая" P60-P80.
- Промежуточная шлифовка, "средней" зернистости P100, P120, P150.
- Финишная шлифовка "мелкозернистой" губкой P180, P220, P320.

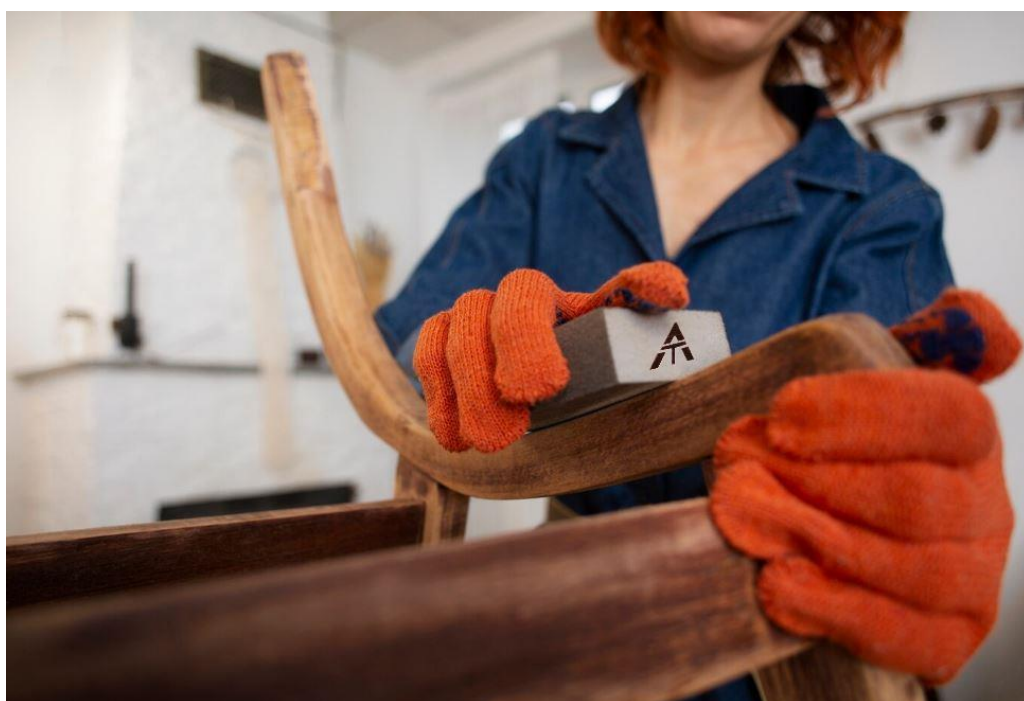

Шлифовальный блок INTERFORCE 4-х сторонний со скошенным углом



Градация	Код для заказа	Упаковка Шт.	Цена за уп.	Цена за шт.
P60	3060926825	200	14400 Р	72 Р
P80	3080926825	200	14400 Р	72 Р
P100	3010926825	200	14400 Р	72 Р
P120	3012926825	200	14400 Р	72 Р
P150	3015926825	200	14400 Р	72 Р
P180	3018926825	200	14400 Р	72 Р
P220	3022926825	200	14400 Р	72 Р

Шлифовальный блок Interforce 98*88*25мм, 4-х сторонний со скошенным краем 45°.

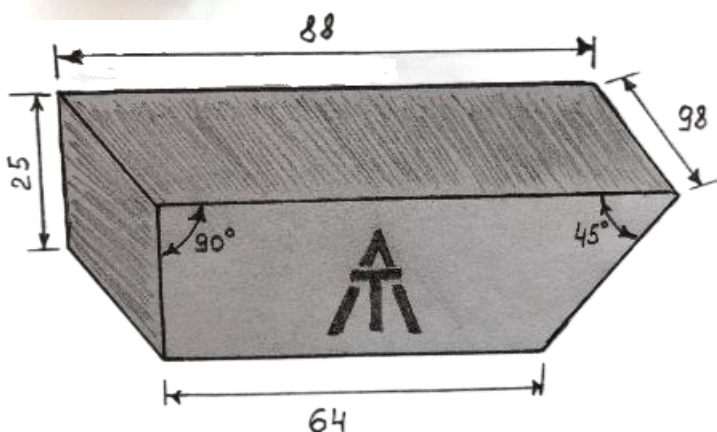

Основа: вспененный полиуретан.
 Абразивный минерал: оксид алюминия.
 Плотность: 65 кг/м3 (средней жёсткости).
 Насыпка: закрытая

Применение: Исполнение блока позволяет выполнять шлифовку поверхностей с пазами, обработку углов 45%, что не могут сделать обычные прямоугольные губки. Допускается работа с увлажнением. Зернистость подбирается под конкретный тип поверхности, которую планируется обработать до нужного состояния и в соответствии с рекомендациями производителя ЛКМ.

- Грубая шлифовка, удаление крупных дефектов поверхности "крупнозернистая" P60-P80.
- Промежуточная шлифовка, "средней" зернистости P100, P120, P150.
- Финишная шлифовка "мелкозернистой" губкой P180, P220.

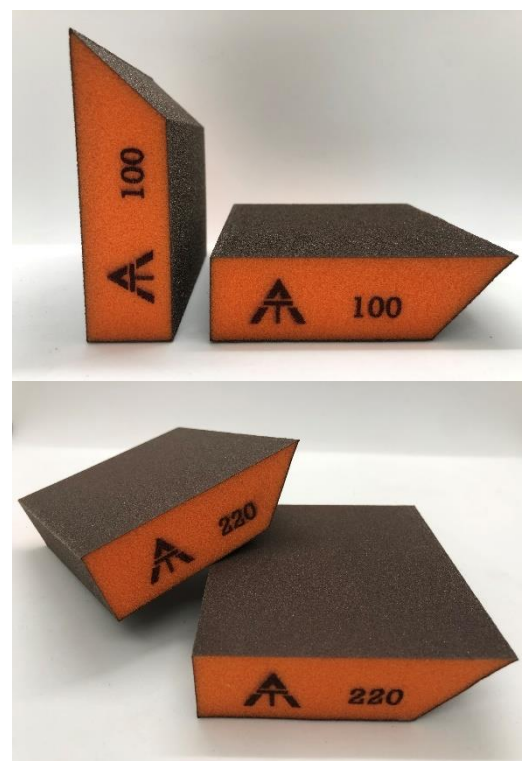

Шлифовальный блок INTERFORCE 4-х сторонний со скошенным углом и радиусным углом



Градация	Код для заказа	Упаковка Шт.	Цена за уп.	Цена за шт.
P60	4060926825	100	7200 ₺	72 ₺
P80	4080926825	100	7200 ₺	72 ₺
P100	4010926825	100	7200 ₺	72 ₺
P120	4012926825	100	7200 ₺	72 ₺
P150	4015926825	100	7200 ₺	72 ₺
P180	4018926825	100	7200 ₺	72 ₺
P220	4022926825	100	7200 ₺	72 ₺

Шлифовальный блок Interforce 98*69*25мм, 4-х сторонний со скошенным краем 65° и радиусным углом 5 мм.

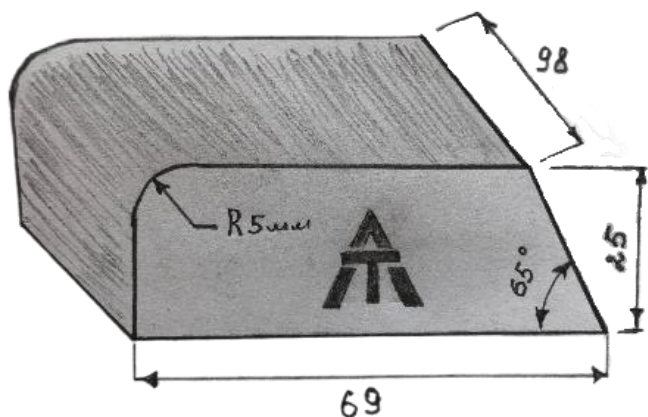

Основа: вспененный полиуретан.
 Абразивный минерал: оксид алюминия.
 Плотность: 65 кг/м3 (средней жёсткости).
 Насыпка: закрытая

Применение: Исполнение блока позволяет выполнять шлифовку поверхностей с пазами, радиусами, что не могут сделать обычные прямоугольные губки. Допускается работа с увлажнением. Зернистость подбирается под конкретный тип поверхности, которую планируется обработать до нужного состояния и в соответствии с рекомендациями производителя ЛКМ.

- Грубая шлифовка, удаление крупных дефектов поверхности "крупнозернистая" P60-P80.
- Промежуточная шлифовка, "средней" зернистости P100, P120, P150.
- Финишная шлифовка "мелкозернистой" губкой P180, P220.



Шлифовальный блок **INTERFORCE** 1-х сторонний Softback



Градация	Код для заказа	Упаковка Шт.	Цена за уп.	Цена за шт.
P320 (Fine)	5032926825	20	1632 ₺	81,6 ₺
P500 (Superfine)	5005926825	20	1632 ₺	81,6 ₺
P800 (Ultrafine)	5008926825	20	1632 ₺	81,6 ₺

Шлифовальный блок Interforce 115*140*5мм, 1-х сторонний Softback.

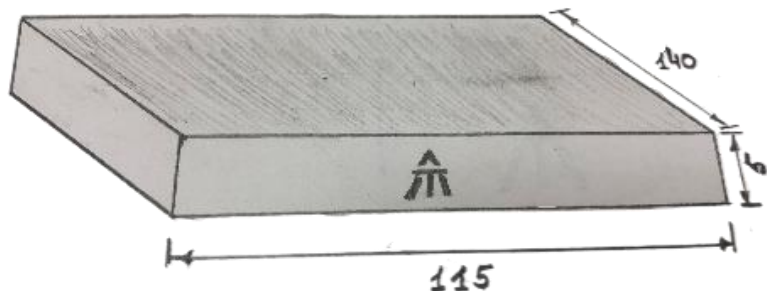

















Основа: _____ вспененный полиуретан.
 Абразивный минерал: оксид алюминия.
 Плотность: _____ 65 кг/м3 (средней жёсткости).
 Насыпка: _____ закрытая

Применение: Мягкая вспененная основа, прочная на разрыв толщиной всего 5 мм, позволяет выполнять шлифовку как обычной поверхностью, так и изделий со сложной геометрией (канты, кромки, внутренние полости, края кузовных панелей, выштамповки, выемки под ручки, дверные проёмы и т.д.) , а так же добиваться равномерного рисунка микро профиля по всей обрабатываемой поверхности. Допускается работа с увлажнением. Зернистость подбирается под конкретный тип поверхности , а так же тип операции.

- P320-P400 Fine подготовка к нанесению грунтов, а так же шлифовка заводских грунтов.
- P500 – P600 Superfine подготовка под нанесение базовых покрытий.
- P800-P1200 Ultrafine подготовка зоны перехода, удаление дефектов на базовом покрытии.



Код	Наименование	Размер уп.	Вес. кг	Штрих код
1060926825	Шлифовальный блок 98x69x25мм, 4-х сторонний P60	270*365*215	1,60	 6 9 7 5 8 6 8 4 2 0 1 7 5
1080926825	Шлифовальный блок 98x69x25мм, 4-х сторонний P80	270*365*215	1,42	 6 9 7 5 8 6 8 4 2 0 1 6 8
1010926825	Шлифовальный блок 98x69x25мм, 4-х сторонний P100	270*365*215	1,72	 6 9 7 5 8 6 8 4 2 0 1 5 1
1012926825	Шлифовальный блок 98x69x25мм, 4-х сторонний P120	270*365*215	1,73	 6 9 7 5 8 6 8 4 2 0 1 3 7
1015926825	Шлифовальный блок 98x69x25мм, 4-х сторонний P150	270*365*215	1,84	 6 9 7 5 8 6 8 4 2 0 1 2 0
1018926825	Шлифовальный блок 98x69x25мм, 4-х сторонний P180	270*365*215	1,59	 6 9 7 5 8 6 8 4 2 0 1 1 3
1022926825	Шлифовальный блок 98x69x25мм, 4-х сторонний P220	270*365*215	1,58	 6 9 7 5 8 6 8 4 2 0 1 0 6
1032926826	Шлифовальный блок 98x69x25мм, 4-х сторонний P320	270*365*215	1,56	 6 9 7 5 8 6 8 4 2 0 3 6 6
2012982310	Шлифовальный блок 120x98x13мм, 2-х сторонний P120 (Зелёная)	510*255*250	3,40	 6 9 7 5 8 6 8 4 2 0 0 4 5
2018982310	Шлифовальный блок 120x98x13мм, 2-х сторонний P180 (Синий)	510*255*250	2,84	 6 9 7 5 8 6 8 4 2 0 0 3 8
2022982310	Шлифовальный блок 120x98x13мм, 2-х сторонний P220 (Оранжевая)	510*255*250	2,82	 6 9 7 5 8 6 8 4 2 0 0 2 1
2028982311	Шлифовальный блок 120x98x13мм, 2-х сторонний P280 (Белая)	510*255*250	2,80	 6 9 7 5 8 6 8 4 2 0 0 1 4
2004982310	Шлифовальный блок 120x98x13мм, 2-х сторонний P400 (Оранжевая)	510*255*250	2,71	 6 9 7 5 8 6 8 4 2 0 1 4 4
2006982311	Шлифовальный блок 120x98x13мм, 2-х сторонний P600 (Белая)	510*255*250	2,70	 6 9 7 5 8 6 8 4 2 0 1 9 9
3060926825	Шлифовальный блок Interforce 98*88*25мм, 4-х сторонний со скошенным углом P60	505*360*265	5,50	 6 9 7 5 8 6 8 4 2 0 2 0 5
3080926825	Шлифовальный блок Interforce 98*88*25мм, 4-х сторонний со скошенным углом P80	505*360*265	5,15	 6 9 7 5 8 6 8 4 2 0 2 1 2
3010926825	Шлифовальный блок Interforce 98*88*25мм, 4-х сторонний со скошенным углом P100	505*360*265	4,95	 6 9 7 5 8 6 8 4 2 0 2 2 9
3012926825	Шлифовальный блок Interforce 98*88*25мм, 4-х сторонний со скошенным углом P120	505*360*265	4,65	 6 9 7 5 8 6 8 4 2 0 2 3 6
3015926825	Шлифовальный блок Interforce 98*88*25мм, 4-х сторонний со скошенным углом P150	505*360*265	4,40	 6 9 7 5 8 6 8 4 2 0 2 4 3
3018926825	Шлифовальный блок Interforce 98*88*25мм, 4-х сторонний со скошенным углом P180	505*360*265	4,35	 6 9 7 5 8 6 8 4 2 0 2 5 0
3022926825	Шлифовальный блок Interforce 98*88*25мм, 4-х сторонний со скошенным углом P220	505*360*265	4,25	 6 9 7 5 8 6 8 4 2 0 2 6 7
4060926825	Шлифовальный блок Interforce 98*69*25мм, 4-х сторонний со скошенным и радиусным углом P60	270*365*215	2,29	 6 9 7 5 8 6 8 4 2 0 2 7 4
4080926825	Шлифовальный блок Interforce 98*69*25мм, 4-х сторонний со скошенным и радиусным углом P80	270*365*215	2,17	 6 9 7 5 8 6 8 4 2 0 2 8 1
4010926825	Шлифовальный блок Interforce 98*69*25мм, 4-х сторонний со скошенным и радиусным углом P100	270*365*215	2,01	 6 9 7 5 8 6 8 4 2 0 2 9 8
4012926825	Шлифовальный блок Interforce 98*69*25мм, 4-х сторонний со скошенным и радиусным углом P120	270*365*215	1,99	 6 9 7 5 8 6 8 4 2 0 3 0 4
4015926825	Шлифовальный блок Interforce 98*69*25мм, 4-х сторонний со скошенным и радиусным углом P150	270*365*215	1,88	 6 9 7 5 8 6 8 4 2 0 3 7 3
4018926825	Шлифовальный блок Interforce 98*69*25мм, 4-х сторонний со скошенным и радиусным углом P180	270*365*215	1,81	 6 9 7 5 8 6 8 4 2 0 3 1 1
4022926825	Шлифовальный блок Interforce 98*69*25мм, 4-х сторонний со скошенным и радиусным углом P220	270*365*215	1,81	 6 9 7 5 8 6 8 4 2 0 3 2 8